

WYBOT

ROBOTICKÝ BAZÉNOVÝ VYSÁVAČ UŽÍVATEĽSKÝ MANUÁL

WYBOT S2(WY210C)

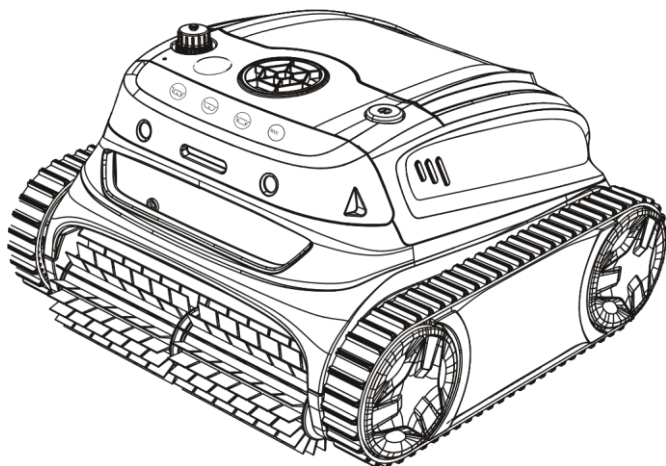

**Pred spustením vysávača si prečítajte tento manuál
a majte ho poruke pre prípad potreby**

Ďakujeme, že ste si vybrali výrobok WYBOT, vaša podpora pre nás veľa znamená. Neustále hľadanie a poskytovanie najlepšieho riešenia, ktoré vás oslobodí od čistenia bazéna, aby ste si užívali čas spolu s rodinou je vždy našou snahou.

Robotický vysávač WYBOT je určený na poskytnutie vysokej účinnosti, nízkej spotreby energie, jednoduchej obsluhy a dôkladného povysávania bazéna.

Jeho jedinečný vzhľad a spoľahlivé funkcie ako aktivácia jedným tlačidlom, výkonné vysávanie a čistenie cez jemný filter, inteligentná navigácia, diaľkové ovládanie a vysoká kompatibilita s rôznymi tvarmi a konštrukčnými materiálmi bazéna vám zaručí pohodlné, inteligentné a optimálne čistenie bazéna.

V prípade akýchkoľvek otázok nás neváhajte kontaktovať e-mailom alebo navštívte našu webovú stránku. Radi si vypočujeme vaše rady týkajúce sa zlepšovania výrobku.

Pred použitím vysávača si pozorne prečítajte návod. Vaša bezpečnosť je to najdôležitejšie. Prečítajte si pokyny a obsluhujte vysávač podľa nich. Výrobca nezodpovedá za žiadne straty alebo zranenia spôsobené nesprávnym používaním výrobku.

VAROVANIE

Nesprávna obsluha zariadenia vzhľadom na varovania môže mať za následok vážne zranenie, zasiahnutie elektrickým prúdom, prípadne až život ohrozujúce stavy.

1. Používajte iba príslušenstvo odporúčané alebo predávané spoločnosťou WYBOTICS Co., Ltd.
2. Po každom čistení vysušte nabíjací port. Vlhkosť nabíjacej zásuvky môže spôsobiť elektrický šok.
3. Nenabíjajte vysávač, keď je spustený (kontrolka svieti).
4. Používajte iba originálnu a autorizovanú nabíjačku. Nenabíjajte žiadne iné zariadenia s touto nabíjačkou. Nesprávne používanie môže viesť k prehriatiu alebo úniku korozívnej kvapaliny z batérie.

5. Uistite sa, že elektrická zásuvka je chránená prúdovým chráničom a uzemnením.
6. Nepoužívajte nabíjačku s poškodeným káblom, aby ste predišli úrazu elektrickým prúdom.
7. Nepokúšajte sa na pripojenie nabíjačky použiť predlžovací kábel.
8. Nikdy nedovoľte deťom jazdiť na vysávači, alebo sa s ním hrať ako s hračkou.
9. Nedovoľte dieťaťu obsluhovať vysávač, alebo vykonávať jeho údržbu.
10. Nevstupujte do bazéna, keď v ňom pracuje vysávač.
11. Vysávač nikdy nevystavujte ani nenabíjajte v horľavom prostredí.
12. Utesnené - zapečatené časti vysávača môžu rozoberať iba licencovaní odborníci.

UPOZORNENIE

Nesprávna obsluha zariadenia vzhľadom na varovania môže spôsobiť poškodenie zariadenia, alebo osobnú škodu.

1. Pred prvým použitím jednotku nabite.
2. Vysávač neprebíjajte (nenechávajte nabíjať dlhšie ako je potrebné), znížite tým životnosť batérie.
3. Ak neplánujete používať vysávač dlhšiu dobu (viac ako 6 mesiacov) nabite ho pred uskladnením, aby sa zachovala optimálna výdrž batérie.
4. Nepoužívajte vysávač, keď je spustená bazénová filtrácia.
5. Nezabudnite umyť a vyčistiť filtračný kôš po každom použití.
6. Vysávač skladujte na chladnom a vetranom mieste, mimo dosahu priameho slnečného žiarenia, resp. akéhokoľvek iného zdroja tepla.
7. Bazénový vysávač používajte iba vo vode s nasledujúcou kvalitou:

Chlór	max. 4 mg/l
pH	7,0 - 7,8
Teplota	5 – 35 °C
NaCl	max. 5000 ppm (mg/l)

OBSAH

POPIS VYSÁVAČA WYBOT S2(WY210C)	5
Pohľad z vonka	5
Pohľad z vnútra	6
Obsah balenia	7
PREVÁDZKA	7
Nabitie vysávača.....	7
Nastavenie vysávača.....	9
Pripojenie k aplikácii.....	10
Výber režimu čistenia.....	11
Spustenie vysávača.....	12
VYČISTENIE FILTRA	14
ŠPECIFIKÁCIA	15
ZÁRUČNÉ PODMIENKY.....	16
ÚDRŽBA VYSÁVAČA	16
ČASTO KLADENÉ OTÁZKY A RIEŠENIE PROBLÉMOV	17
CERTIFIKÁCIA	19
STAROSTLIVOSŤ O ZÁKAZNÍKOV WYBOT	19

POPIS VYSÁVAČA WYBOT A1(OS2010)

Pohľad z vonka

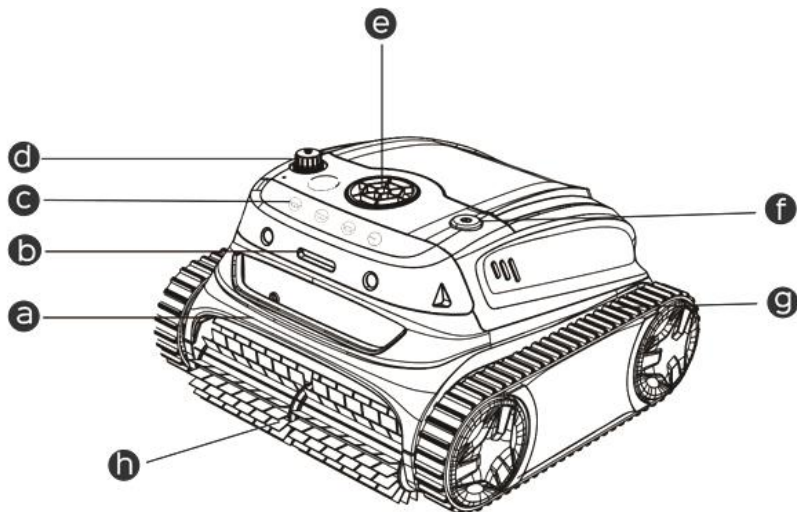

a Rukoväť

Odklopte a prenášajte vysávač

b LED indikátor

Rôzne farby indikujú stav zariadenia

c Režim čistenia

Nastavte režim čistenia

d Nabíjaci port

Pripojte nabíjačku

e Čerpadlo

Vysáva vodu

f Tlačidlo On/Off

Zapnite/Vypnite

g Hnací pás

Umožňuje vysávaču liezť na stenu

h Čistiaca kefa

Uvoľňuje nečistoty

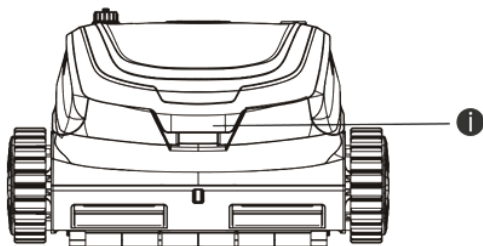

i Tlačidlo otvárania krytu

Otvorte kryt a vyberte filtračný kôš

Pohľad z vnútra

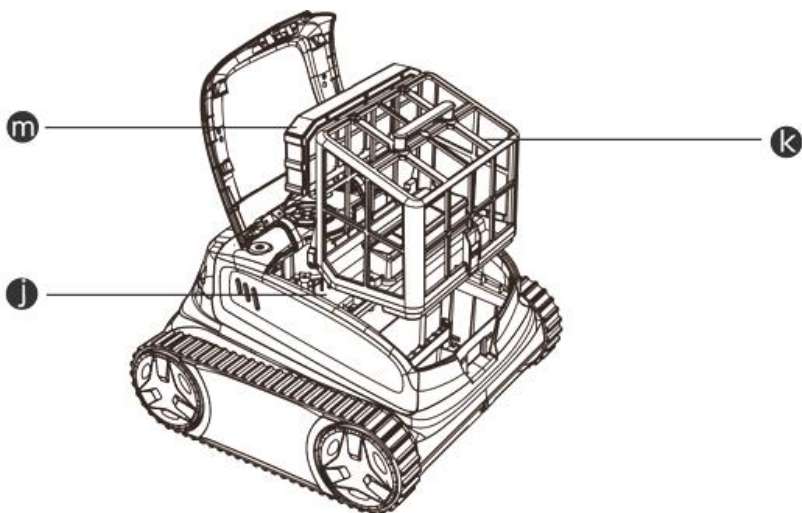

j Zapečatená časť

Dôležité komponenty sú zapečatené

k Filtračný kôš 180 mikróvov

Zberá nečistoty, musí byť nainštalovaný počas vysávania a čistený po každom použití vysávača

m Bavlnená filtračná vložka





Pomocný filter na zachytávanie

jemných nečistôt

Nepoužite filtračnú vložku v prípade, keď je vo vode veľa jemných prachových častíc

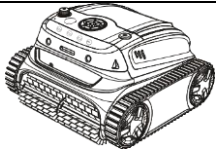
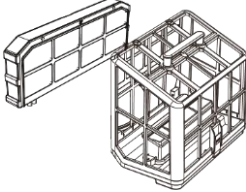
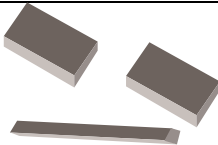
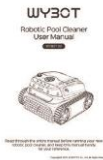
Vysávač neprevádzkujte, ak je poškodený horný kryt alebo čistiace kefy! Ak dôjde k úniku kvapaliny zo zapečateného diela, zastavte nabíjanie alebo prevádzku vysávača!

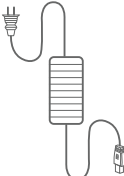
Obsah balenia

 <p>Vysávač x 1</p>	 <p>Filter x 2</p>	 <p>Plávajúce bloky</p>	
 <p>Manuál x 1</p>	 <p>Stručný návod x 1</p>	 <p>Nabíjačka x 1</p>	 <p>Hák x 1</p>

PREVÁDZKA

Nabitie vysávača

Vysávač má lítium-iónovú nabíjateľnú batériu, musíte ju nabiť pred prvým použitím a tiež vždy keď je batéria takmer vybitá.

Pripojte vysávač k elektrickej zásuvke pomocou dodaného kábla a adaptéra.

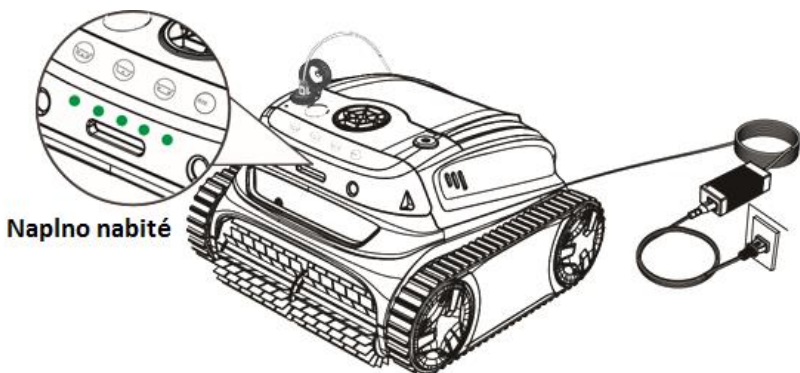

Naplnno nabité

Poznámka:

1. Pri nabíjaní by ste mali zabezpečiť, aby bol vysávač vzdialený najmenej 3 m od okraja bazéna.
2. Aby ste znížili riziko požiaru, držte vysávač a adaptér počas nabíjania mimo priameho slnečného žiarenia alebo vody.
3. Pre vašu bezpečnosť musíte pred nabíjaním dvakrát skontrolovať, či je zariadenie vypnuté a či je nabíjací port suchý.
4. Najvhodnejším prostredím pre nabíjanie je teplota 0 – 35°C, rel. vlhkosť 5-95%.

Adaptér má indikátor, ktorý bude zobrazovať modré svetlo indikujúce stav napájania ●

LED indikátory v prednej časti vysávača sa jeden po druhom rozsvietia nazeleno ● počas nabíjania a všetky LED svetlá sa rozsvietia pri plnom nabití.

● Počet svietiacich LED	Úroveň nabitia batérie v %
●	0-20
● ●	20-40
● ● ●	40-60
● ● ● ●	60-80
● ● ● ● ●	80-100

Nižšie je uvedená tabuľka s indikáciou LED svetiel pre rôzne stavy zariadenia.

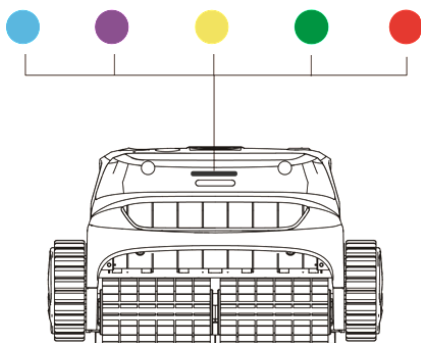

LED svetlo	Indikácia	Stav
●	Svieti	Zapnuté
●	Bliká	Pracuje
●	Svieti	Pripája sa k aplikácii
●	Bliká	Slabá batéria alebo nedostatočné parkovanie v bazéne
●	Bliká	Prebieha nabíjanie
●	Svieti	Plne nabité
●	Svieti alebo bliká	Chyba

Nastavenie vysávača

Zapnite vysávač stlačením tlačidla zapnutia/vypnutia. LED indikátor na prednej strane bude svietiť neprerušovanou zelenou farbou ●, aby sa zobrazila aktuálna úroveň nabitia batérie. Potom bude svietiť modrou farbou ●, keď je zariadenie zapnuté. Ak je úroveň nabitia batérie príliš nízka na spustenie čistenia, kontrolky LED budú blikáť na žltu ●.

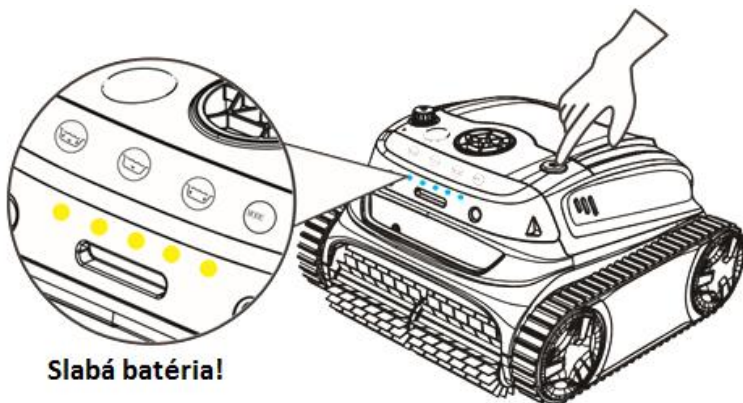

Poznámka:

1. Keď žlté svetlá blikajú, mali by ste vysávač okamžite nabiť.
2. Ak sa rozsvieti červená LED, riešenie problémov nájdete v tejto príručke alebo zavolajte servis.

Pripojenie k aplikácii





Aplikáciu WYBOT si môžete stiahnuť do svojho inteligentného mobilného zariadenia naskenovaním QR kódu nižšie alebo z Google Play alebo App Store.

	<p>iOS</p> <p>iOS 15.0 alebo novší</p>	<p>Android</p> <p>Android 8.0 alebo novší</p>
---	---	--

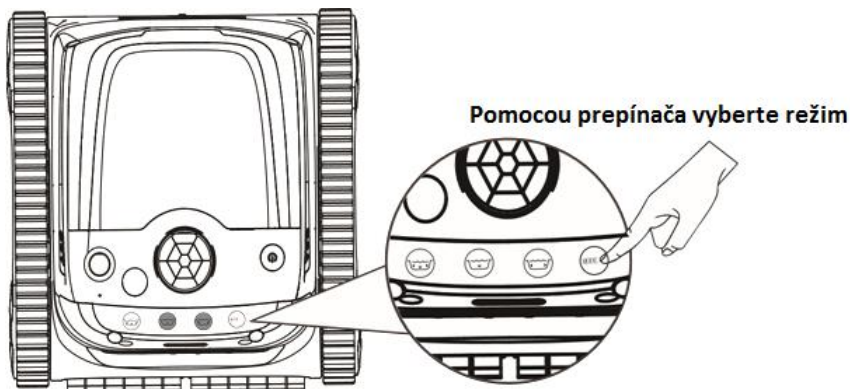
Výber režimu čistenia

Režim čistenia vysávača si môžete vybrať na zariadení alebo prostredníctvom pripojenia k vašej aplikácii.



Ikona	Indikácia
	Prepnite režim čistenia
	Stena*1, potom dno*1 (predvolené) V aplikácii sú dva typy čistenia celého bazéna, túto ikonu si tam môžete prispôbiť.
	Čistenie dna v bazéne V aplikácii sú tri typy čistenia dna, túto ikonu si tam môžete prispôbiť.
	Čistenie stien bazéna

Poznámka:

1. V aplikácii je viac možností režimu čistenia, môžete si ich prečítať nižšie.

Mod	Pokrytie čistenia
Standard Full Pool (Celý bazén)	Steny+dno+vodná linka
Floor Only (Iba dno)	Dno bazéna
Wall Only (Iba steny)	Steny bazéna
Waterline (Vodná linka)	Vodná linka
Wall then Floor (Combo)	Steny a potom dno
Eco Floor („Eco“ dno)	Eco mod – iba dno
Turbo Floor	Výkonné čistenie – iba dno

2. Keď ste mimo bazéna, mali by ste upraviť režimy čistenia prostredníctvom aplikácie.

3. Ak sa zariadenie reštartuje, automaticky prejde do režimu čistenia, ktorý ste nastavili naposledy.

Spustenie vysávača WYBOT S2 (WY210C)

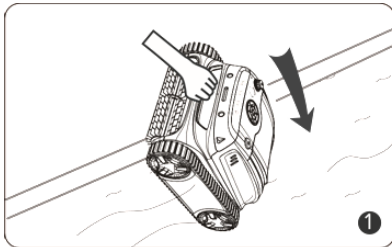

Uchopte rukoväť vysávača a vložte ho do bazéna vertikálne

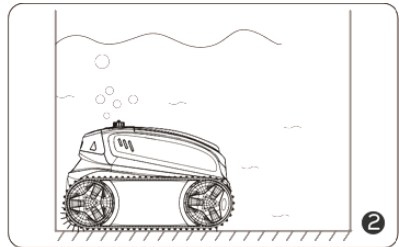

Nechajte ho klesnúť na dno, aby sa vypudil zachytený vzduch vo vnútri

Poznámka:

Aby ste dosiahli optimálny výkon, hĺbka bazéna by mala byť aspoň 50 cm po hornú časť vysávača.

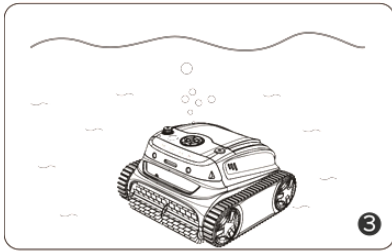

Asi po 20 sekundách samokalibrácie LED indikátor začne blikať na modro Vysávač je pripravený na prevádzku

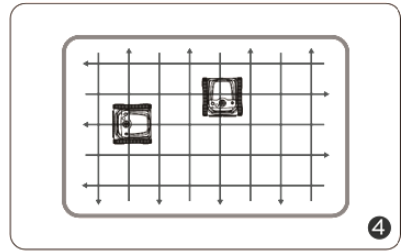

Vysávač začne čistiť steny, dno a vodnú linku podľa prednastavenia alebo nastavenia cez aplikáciu

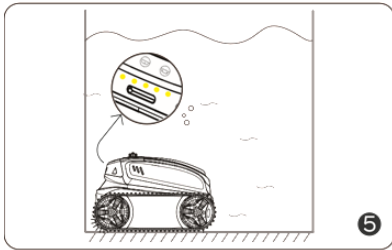

Vysávač sa po dokončení čistenia alebo vybití batérie automaticky zastaví pri okraji steny

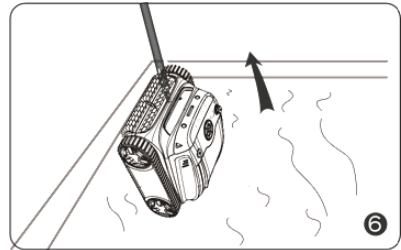

Priložený hák môžete vložiť do bazénovej tyče a vytiahnuť vysávač z vody

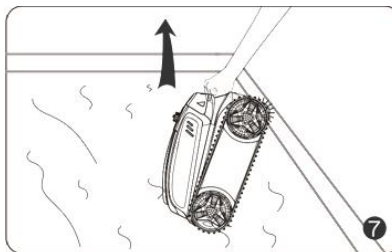

Vysávač sa má vyťahovať v zvislom smere, aby z neho rýchlo vytiekla voda

VYČISTENIE FILTRA

Stlačte rukoväť krytu filtra a zdvihnite kryt.

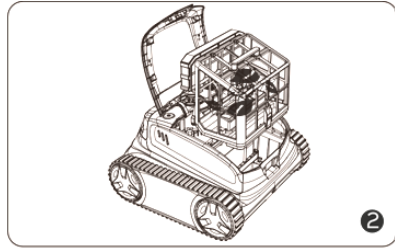
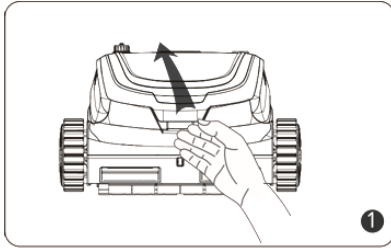

Poznámka:

1. Pri otváraní horného krytu sa uistite, že je vysávač vypnutý.
2. Filtračnú vložku aj filtračný kôš je potrebné vyčistiť a nechať vysušiť.

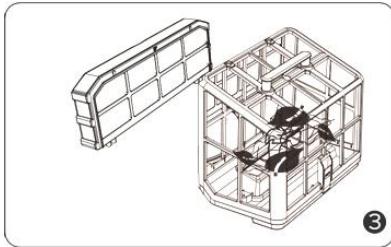

Vyberte filtračný kôš a bavlnenú filtračnú vložku

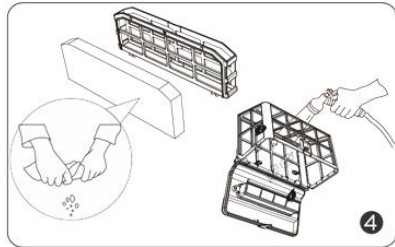

Otraste všetky nečistoty, opláchnite filtračný kôš prúdom vody, vyperte bavlnenú filtračnú vložku

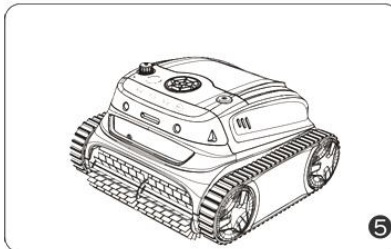

Po opláchnutí vložte filtračný kôš a bavlnenú filtračnú vložku do vysávača a zatvorte kryt

Vzhľadom na elektrické komponenty vo vnútri vysávača skladujte ho na chladnom a vetranom mieste, mimo priameho slnečného žiarenia alebo akéhokoľvek zdroja tepla.

Pred dlhšou nečinnosťou (viac ako 6 mesiacov) vysávač nabíjajte, aby sa zachovala optimálna životnosť batérie.

ŠPECIFIKÁCIA

Model	WYBOT S2 (WY210C)
Plocha bazéna	do 300m ²
Hĺbka vody	3m
Rozmery	400x390x255mm (dĺžka x šírka x výška)
Hmotnosť	8,5 kg
Pracovný čas	3,5 hod.
Doba nabíjania	3 hod.
Napätie	Batéria 25,2V
Výkon	90W
Vstup nabíjačky	100-240V, 47-63Hz
Výstup nabíjačky	29,4V/3A
Kapacita batérie	7800mAh
Filter	Dvojitá úroveň filtrácie
Prietok	14 m ³ /h
Rýchlosť pohybu	10m/min
Krytie	IPX8
OTA upgrade	K dispozícii
Pripojenie aplikácie	K dispozícii

ZÁRUČNÉ PODMIENKY

1. Všetky vysávače WYBOT na trhu boli skontrolované a majú licenciu na predaj v súlade s miestnymi zákonmi.
2. Záručná doba na batériu, motor a PCB (dosku s plošnými spojmi) je dva (2) roky od dátumu nákupu. Na spotrebné diely, vrátane filtračného koša, kefy, kolies atď., sa nevzťahuje záruka.
3. Záruka sa vzťahuje iba na pôvodných kupujúcich a nevzťahuje sa na opätovný predaj a iné druhy prevodu vlastníctva.
4. Na akékoľvek poškodenie jednotky spôsobené nesprávnym používaním, neoprávnenou opravou alebo demontážou sa záruka nevzťahuje.
5. Pri reklamácií alebo oprave v záručnej dobe je potrebné predložiť platný doklad o zakúpení výrobku.

ÚDRŽBA VYSÁVAČA

Ak chcete zachovať dobrý výkon vysávača, mali by ste postupovať nasledovne:

- a) Uistite sa, že je zariadenie vypnuté.
- b) Vysušte vysávač a filtračný kôš.
- c) Úplne nabite batériu.
- d) Vysávač skladujte na chladnom a vetranom mieste, mimo dosahu priameho slnečného žiarenia, tepelných zdrojov, mrazu pri teplote okolia medzi 5°C a 45°C.
- e) Vysávač nabíjajte každé tri mesiace, aby ste zaistili optimálnu životnosť batérie.

Poznámka:

Ak vysávač nefunguje po dlhodobom vybití batérie alebo po vypnutí, požiadajte o pomoc predajcu. Pre vašu bezpečnosť sa ho nepokúšajte rozoberať.

ČASTO KLADENÉ OTÁZKY A RIEŠENIE PROBLÉMOV

Otázka: Na aké tvary bazénov a na aké konštrukčné materiály je vysávač vhodný?

Odpoveď: Vysávač je možné použiť na obdĺžnikové, oválne alebo nepravidelné tvary zapustených bazénov. Použiteľné stavebné materiály zahŕňajú PVC, gunit, dlaždice a iné materiály.

Otázka: Budú prekážky ako schody, plytké vodné plochy, odtoky, sklony atď. v bazéne ovplyvňovať chod vysávača?

Odpoveď: Vysávač môže stúpať po schodoch, odtokoch a plytkých vodách. Vyššie uvedené prekážky môžu ovplyvniť dráhu čistenia, ale neovplyvnia činnosť stroja.

Ak sa pri používaní vysávača stretnete so situáciami v tabuľke na ďalšej strane, môžete ich vyriešiť sami.

Poznámka: *Ak nemôžete nájsť riešenie v tabuľke, kontaktujte predajcu.*

P.č.	Problémy	Podrobnosti	Možné príčiny	Navrhované riešenie	
1	Vysávač nefunguje	Červené svetlo svieti	Obežné koleso je zaseknuté	Skontrolujte obežné koleso a odstráňte cudzí predmet	
		Červené svetlo bliká	Ochrana motora	Vykonajte reštart	
		Červené svetlo bliká	Voda v bazéne je príliš plytká	Uistite sa, že hĺbka vody je viac ako 0,5 m, reštartujte vysávač a vložte ho okamžite do bazéna	
		Žlté svetlo "dýcha"	Slabá batéria	Zariadenie úplne nabite a reštartujte	
2	Nedá sa nabiť	Svetlo nabíjačky bliká	Slabý kontakt	Znova pripojte nabíjačku	
3	Nelezie na steny		Šmyklavý povrch konštrukcie	Prilepte lepiace bloky (Kontaktujte predajcu pre inštrukčią)	
			Príliš špinavá voda	Vyčistite filtračný kôš	
4	Abnormálne lezenie na stenu	Lezie pomaly Klesá dole zo steny, alebo pláva na vode	Filter je zanesený	Vyčistite filtračný kôš	
			Nasávaný vzduch	Prilepte lepiace bloky (Kontaktujte predajcu pre inštrukčią)	
			Filtračný kôš je zanesený	Vyčistite filtračný kôš	
5	Čistí iba oblasť, nevyčistí celý bazén		Nesprávny režim čistenia	Pripojte sa cez aplikáciu a vyberte vhodný čistiaci režim	
			Firmvér nie je najnovší	Pripojte sa k aplikácii a aktualizujte firmvér	
6	Prednú stranu nadvihuje, keď je na dne		Filtračný kôš je zanesený	Vyčistite filtračný kôš	
7	Nepohybuje sa podľa nastavenej cesty		Stretnutie s prekážkami	Vyčistite filtračný kôš	
			Uviaznutý pri odtoku vody	Výška odtoku je nad 3 cm	Pomôžte vysávaču preč od prekážky
			Nedá sa pripojiť k aplikácii	Zariadenie je vypnuté	Vykonajte reštart
8	Aplikáciu APP nie je možné pripojiť keď je zariadenie v bazéne		Nie je k dispozícii	Pripojte zariadenie na okraji bazéna	

CERTIFIKÁCIA



Robotické bazénové vysávače WYBOT prešli všetkými testami výkonu a spoľahlivosti a tiež získali príslušné certifikácie z krajín, v ktorých sa predávajú.

STAROSTLIVOSŤ O ZÁKAZNÍKOV WYBOT

Vzhľadom na potrebu neustáleho zlepšovania výrobkov si výrobca vyhradzuje právo svoje výrobky aktualizovať. Výrobky uvedené v manuáli zodpovedajú aktuálnym výrobkom.

Ak sa počas používania výrobku vyskytnú nejaké problémy, kontaktujte predajcu.

T-TAKÁCS, s.r.o. – servis
e-mail: servis@takacs.sk
www.takacs.sk

Pre viac podrobností kontaktujte
webovú stránku WYBOTICS
www.wybotpool.com